

ST 08 05/22

scheda tecnica

technical sheet

technisches Datenblatt

fiche technique

LL0-LL1-LL3-LL4-LL7-LL8-LL9

LEGNOLETTO

DESIGN ALFREDO HÄBERLI

Alias

ITA

ISTRUZIONI PER L'USO

Utilizzare il letto con le quattro gambe appoggiate ad un pavimento orizzontale e rigido (non cedevole). Eseguire operazioni di movimentazione con cura.

Per il montaggio attenersi alle istruzioni allegate al prodotto.

MANUTENZIONE

Parti metalliche verniciate:

utilizzare un panno morbido leggermente umido. Rimuovere eventuali macchie tenaci mediante una soluzione di acqua e detersivi liquidi neutri. Dopo la pulizia asciugare la superficie. Non usare detersivi abrasivi, alcool, solventi, trielina, ammoniaca o acetone; queste sostanze possono infatti alterare in modo irreversibile le caratteristiche della finitura superficiale.

Parti metalliche lucidate:

utilizzare una soluzione di acqua ed alcool, avendo l'accortezza di asciugare subito le superfici bagnate. Non usare detersivi abrasivi, solventi, trielina, ammoniaca o acetone; queste sostanze possono infatti alterare in modo irreversibile le caratteristiche della finitura superficiale.

Parti in legno verniciato/MDF:

utilizzare un panno morbido leggermente umido. Rimuovere eventuali macchie tenaci mediante una soluzione di acqua e detersivi liquidi neutri.

Dopo la pulizia asciugare la superficie. Non usare detersivi abrasivi, alcool, solventi, trielina, ammoniaca o acetone; queste sostanze possono infatti alterare in modo irreversibile le caratteristiche della finitura superficiale.

MATERIALE E TECNOLOGIE IMPIEGATE

Struttura composta da longheroni e traversi in legno massello. Doga centrale, testiera e pediera in MDF. Finitura in MDF laccato in vari colori. Gambe in alluminio pressofuso lucidato o verniciato in vari colori con piedini neri in NBR 80.

È VIETATO

- farne un uso diverso da quello previsto;
- salire in piedi;
- non sedersi/dondolarsi sulla testiera/pediera;
- esporre il letto alla luce diretta del sole per evitare variazioni di colore;
- svolgere azioni che potrebbero danneggiare il rivestimento o le finiture;
- lasciare il prodotto esposto alle intemperie;
- usare prodotti di pulizia diversi da quelli prescritti;
- superare i 60°C di temperatura ambiente.

AVVERTENZE

Una volta dismesso, il prodotto non va disperso nell'ambiente ma conferito ai sistemi pubblici di smaltimento.

EN

INSTRUCTION

When using the bed make sure the four legs rest on a horizontal, rigid floor (not pliable). Take care when handling. For the assembling refer to the supplied instructions.

MAINTENANCE

Stove enamelled metal details:

use a soft, slightly damp cloth.

To remove hard stains use a mix of water and neutral liquid detergents. Dry carefully the surface afterwards. Do not use abrasive detergents, solvents, trichloroethylene, ammonia or acetone, as these substances can damage the surface irreversibly.

Polished metal details:

Use a water and alcohol solution and dry the wet surfaces right away. Do not use abrasive detergents, solvents, trichloroethylene, ammonia or acetone, as these substances can irreversibly damage the characteristics of the surface finish.

Lacquered wooden/MDF details:

use a soft, slightly damp cloth. To remove hard stains use a mix of water and neutral liquid detergents.

Dry carefully the surface afterwards.

Do not use abrasive detergents, solvents, trichloroethylene, ammonia or acetone, as these substances can damage the surface irreversibly.

MATERIALS AND TECHNOLOGIES USED

Structure made of elements and crosspieces in solid wood. Central unit, headboard, footboard in MDF. Finish in lacquered MDF in different colours. Legs in polished or stove enamelled die-cast aluminium with black feet in NBR 80.

DO NOT

- use it for usages other than those for which it is designed for;
- stand on the product;
- seat or rock on the headboard/footboard;
- expose the bed to direct sunlight in order to prevent changes in colour;
- use it wrongly so that covers and finishes could be damaged;
- leave the product exposed to bad weather;
- use different cleaning products than those recommended;
- expose the product to an ambient temperature of over 60°C.

WARNING

Do not dispose of the product in the environment when you have finished using it but deliver it to the public disposal system.

DE

GEBRAUCHSANWEISUNG

Das Bett muss mit allen vier Füßen auf einem waagrechten und harten (nicht nachgiebigem) Boden stehend verwendet werden. Stets sorgfältig handhaben. Für die Montage sich an die zu dem Produkt mitgelieferten Anweisungen halten.

WARTUNG

Teile aus Metall lackiert:

ein weiches, leicht angefeuchtetes Tuch verwenden. Zum Entfernen hartnäckiger Flecken eine Lösung aus Wasser und Alkohol oder neutrale Flüssigreiniger verwenden. Die behandelten Flächen sofort abtrocknen. Keinesfalls Scheuermittel, Lösungsmittel, Trichloräthylen, Ammoniak oder Aceton benutzen, da diese Substanzen die Eigenschaften der Lackierung irreversibel verändern könnten.

Teile aus Metall poliert:

Eine Lösung aus Wasser und Alkohol verwenden und die nassen Oberflächen sofort trocknen. Keine Scheuermittel, Lösungsmittel, Trichlorethylen, Ammoniak oder Aceton benutzen, da diese Substanzen die Eigenschaften der Oberflächenbeschichtung irreversibel verändern können.

Teile aus Holz lackiert/MDF:

ein weiches, leicht angefeuchtetes Tuch verwenden. Zum Entfernen hartnäckiger Flecken eine Lösung aus Wasser und Alkohol oder neutrale Flüssigreiniger verwenden. Die behandelten Flächen sofort abtrocknen. Keinesfalls Scheuermittel, Lösungsmittel, Trichloräthylen, Ammoniak oder Aceton benutzen, da diese Substanzen die Eigenschaften der Lackierung irreversibel verändern könnten.

VERWENDUNG VON MATERIAL UND TECHNOLOGIEN

Struktur bestehend aus Seitentraverse und Mitteltraverse aus Massivholz. Liegefläche, Kopfteil und Fußteil aus Medium Density furniert in verschiedenen Ausführungen. Ausführung aus Medium Density lackiert in verschiedenen Farben. Füße aus Druckgussaluminium poliert oder lackiert in verschiedenen Farben mit Auflagen aus schwarzem NBR 80.

VERMEIDEN SIE ES

- das Produkt für einen nicht vorgesehenen Zweck zu verwenden;
- mit den Füßen auf das Produkt zu stehen;
- auf das Kopf- und Fußteil sitzen oder schaukeln,
- das Bett dem direkten Sonnenlicht auszusetzen, damit Farbveränderungen vermieden werden;
- die Maßnahmen, die den Bezug oder die Ausführung beschädigen können, auszuführen;
- das Produkt den Witterungseinflüssen auszusetzen;
- andere Reinigungsmittel als die vorgeschriebene zu verwenden;
- eine Raumtemperatur von 60°C zu überschreiten.

HINWEISE

Wenn nicht verwendbar, darf das Produkt nicht fahrlässig weggeworfen werden, sondern muss einer öffentlichen Entsorgungsanlage zugeführt werden.

FR

MODE D'EMPLOI

Utiliser le lit avec les quatre pieds posés sur un sol horizontal et rigide (qui ne cède pas). Déplacer avec précaution. Pour le montage suivre les instructions jointes au produit.

ENTRETIEN

Parties métalliques laquées:

utiliser un chiffon doux légèrement humidifié.

Pour enlever les taches tenaces utiliser un mélange d'eau et des détergents liquides neutres puis essuyer tout de suite les surfaces. Ne jamais utiliser de détergents abrasifs, d'alcool, de solvants, de trichloréthylène, d'ammoniaque ni d'acétone; ces substances peuvent en effet endommager irrémédiablement l'aspect de la finition superficielle.

Parties métalliques polies:

Utiliser un mélange d'eau et d'alcool et séchez immédiatement les surfaces mouillées.

Ne pas utiliser de nettoyeurs abrasifs, de solvants, de trichloréthylène, d'ammoniaque ou d'acétone, car ces substances peuvent altérer de manière irréversible les caractéristiques de la finition de la surface.

Parties en bois laqué/MDF:

utiliser un chiffon doux légèrement humidifié.

Pour enlever les taches tenaces utiliser un mélange d'eau et des détergents liquides neutres puis essuyer tout de suite les surfaces. Ne jamais utiliser de détergents abrasifs, d'alcool, de solvants, de trichloréthylène, d'ammoniaque ni d'acétone; ces substances peuvent en effet endommager irrémédiablement l'aspect de la finition superficielle.

MATERIAU ET TECHNOLOGIES UTILISEES

Structure composée de longerons et traverses en bois massif. Base centrale, tête de lit et pied de lit en contrecollé plaqué en différentes essences ou en MDF. Finition en bois laqué transparent ou MDF laqué en différentes couleurs.

Pieds en fonte d'aluminium poli ou laqué en différentes couleurs avec patins noirs en NBR 80.

À EVITER

- utiliser le produit autrement que prévu;
- se mettre debout;
- s'asseoir ou se balancer sur la tête/pied de lit;
- exposer le lit à la lumière directe du soleil car cela peut provoquer des variations de couleur;
- laisser le produit exposé aux intempéries;
- utiliser des produits de nettoyage différents de ceux prescrits;
- dépasser une température ambiante de 60°C.

AVERTISSEMENTS

Quand le produit n'est plus utilisé, ne pas le jeter dans l'environnement, mais le confier aux structures publiques autorisées à l'élimination.

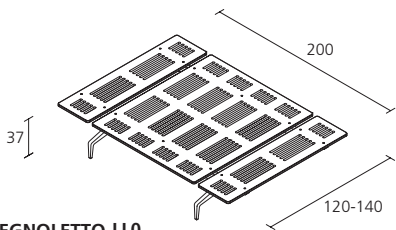

LEGNOLETTO LL0

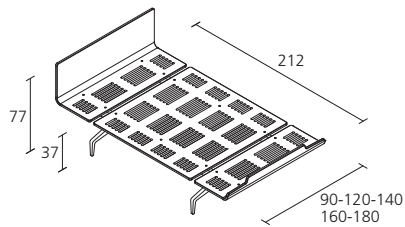

LEGNOLETTO LL7

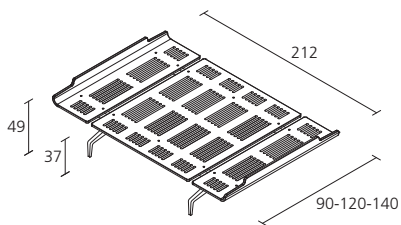

LEGNOLETTO LL1

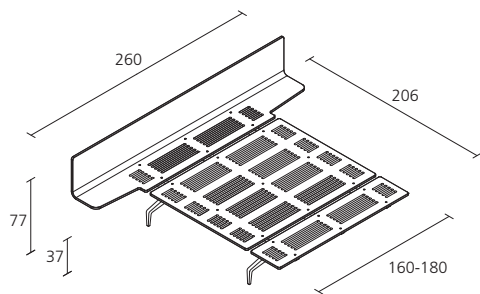

LEGNOLETTO LL8

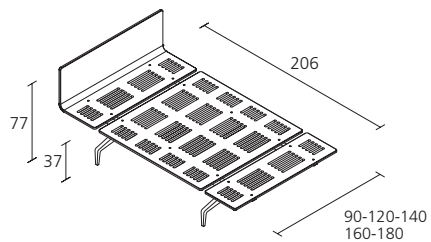

LEGNOLETTO LL3

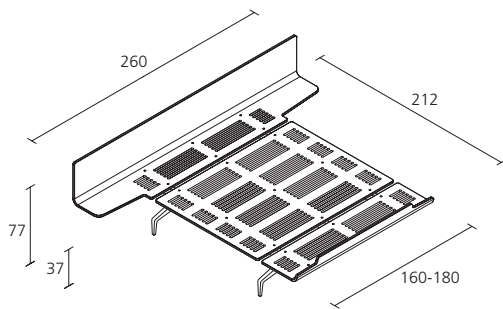

LEGNOLETTO LL9

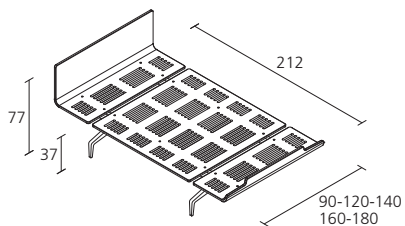

LEGNOLETTO LL4

IT

*Alias declina ogni responsabilità per danni causati a cose o persone da un non corretto uso del prodotto.
Maggiori informazioni sul prodotto, sui materiali e sulle finiture sono disponibili a richiesta.
In ottemperanza al DL 206/2005*

EN

*Alias declines any liability for damages caused to persons or things for incorrect use of the product.
Further information on the product, materials and finishes are available upon request.
In compliance with the DL 206/2005*

DE

*Alias lehnt jegliche Verantwortung ab für Sach- oder Personenschäden, welche durch eine nicht korrekte Verwendung des Produkts verursacht werden.
Mehrere Angaben über das Produkt, Materialien und Ausführungen sind auf Anfrage erhältlich.
Laut dem Gesetz DL 206/2005*

FR

*Alias décline toute responsabilité pour les dommages aux choses ou aux personnes dus à une utilisation incorrecte du produit.
Toutes informations concernant le produit, les matériaux et les finitions sont disponibles sur demande.
Conformément à DL 206/2005*

Alias S.r.l. a Socio Unico - Via delle Marine, 5
I-24064 Grumello del Monte (Bergamo)
tel +39 035 44 22 511
info@alias.design

alias.design